

3D-Buchstützen „Pyramide“

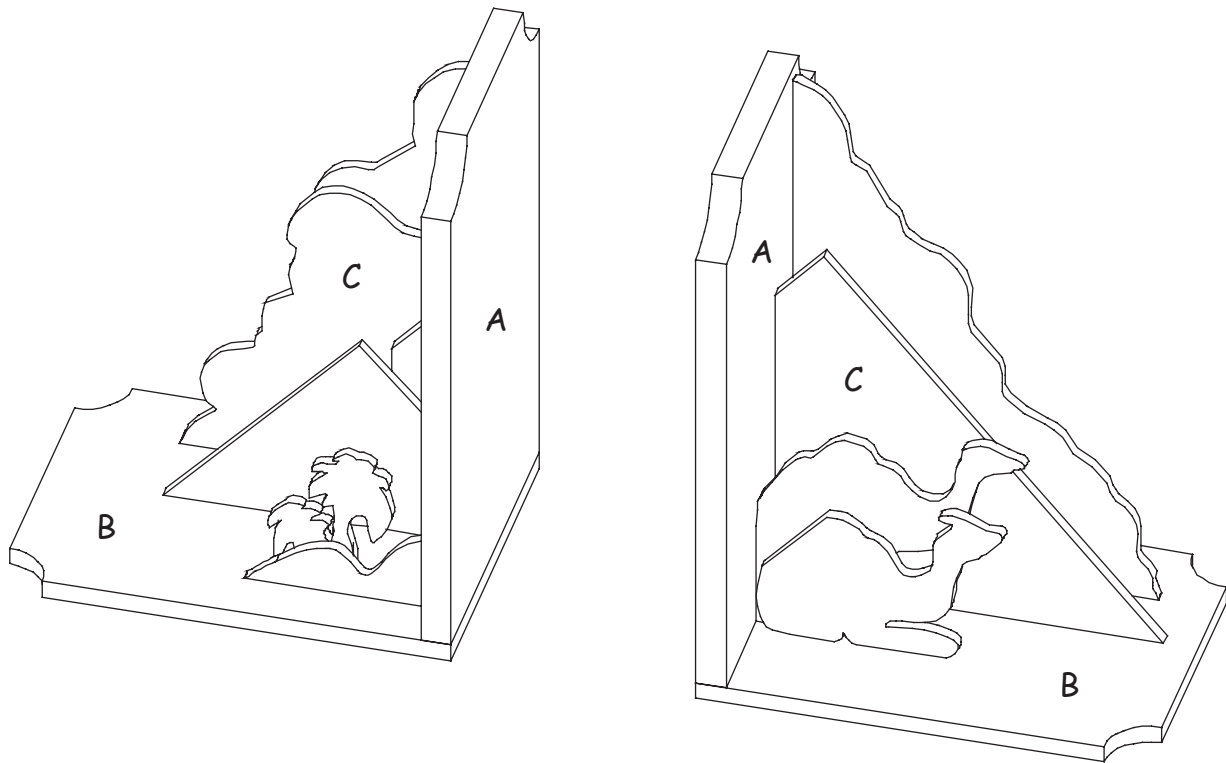

Name:		Klasse:	
Stückliste:		Teile:	Werkzeugvorschlag:
2 Sperrholzplatte	180 / 110 / 10 mm	A	Bleistift, Lineal, Zirkel
2 Sperrholzplatte	150 / 110 / 6 mm	B	eventuell Bohrmaschine
3 Sperrholzplatten	210 / 130 / 4 mm	C	eventuell Bohrer Ø 4 mm
4 Holzleisten	200 / 5 / 5 mm		Klemm- oder Schraubzwingen
4 Schrauben (Spax)	3,5 x 25 mm		Kleber, Holzleim, Hammer
			Feinsäge, Laubsäge, Holzfeilen
			Schmirgelpapier, Zange, Schere

BAUANLEITUNG:**1. ÜBERBLICK:****2. DIE BUCHSTÜTZE:**

Die Ecken der Grundplatten und der Seitenwände nach Abbildung mit der Laubsäge formen.

Wenn geschraubt wird (je nach Altersgruppe): in jede Grundfläche zwei Löcher bohren.

Grundflächen und Seitenwände wie links abgebildet zusammenleimen und eventuell (je nach Altersgruppe) schrauben.

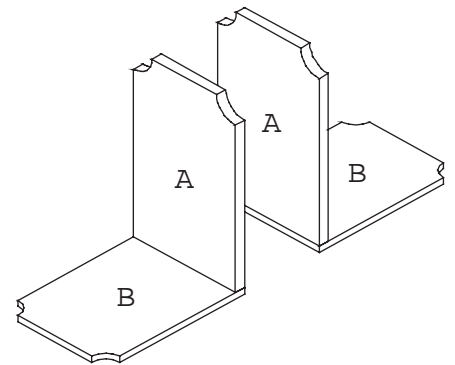
**3. DAS MOTIV - DIE FORM AUF DAS 4 MM SPERRHOLZ (C) ÜBERTRAGEN:**

Lege die Motive deiner Buchstütze (siehe hinten) auf die Sperrholzplatten 4 mm (C). Die Umrisse der Schablone müssen mit der Sperrholzplatte übereinstimmen!!! Zeichne nun die Linien mit einem Kugelschreiber nach. Du musst dabei gut andrücken, damit die Formen auf das 4 mm-Sperrholz gedrückt werden. Mit einem Bleistift fährst du die Linien am Sperrholz noch einmal nach. Dadurch werden die Linien gut sichtbar.

4. AUSSÄGEN:

Die Motive sind oft zusammengesetzt. Auf jeder der beiden Buchstützen ist oft nur ein Teil des gesamten Motivs. Damit du später keine Probleme beim Zusammenbau hast, überlegst du jetzt schon welche Teile zusammengehören. Wenn noch Platz auf dem Sperrholz ist, kannst du auch zusätzliche Figuren für deine Buchstütze aussägen.

Versuche beim Sägen entlang der Schnittkanten den Laubsägebogen möglichst senkrecht zu halten.

5. TEILE SCHLEIFEN UND PUTZEN, DANN BEMALEN:

Den rauen Sägeschnitt putzt du mit einem Schleifpapier nach. Die Kanten schleifst du leicht an. Abschließend bemalst du die Teile. Siehe Tipp für Profis. Dann gut...

**6. DAS MOTIV ZUSAMMENBAUEN:**

Die Formen auf die Buchstütze leimen. Mit den Verleimhölzchen (150 / 5 / 5 mm) werden die Formen zusätzlich auf die Buchstütze geleimt und fixiert.

7. DER TIPP FÜR PROFIS:

Die Farben werden durch einen Lackanstrich besonders schön. Zudem schützt ein Lackanstrich deine Buchstütze dauerhaft. Beim Lackieren gehst du wie folgt vor:

1. Grundlackierung: mit dem Pinsel den Lack dünn auftragen und dann trocknen lassen
2. Zwischenschliff mit Lackschleifpapier, Körnung 200 oder höher
3. Decklackierung

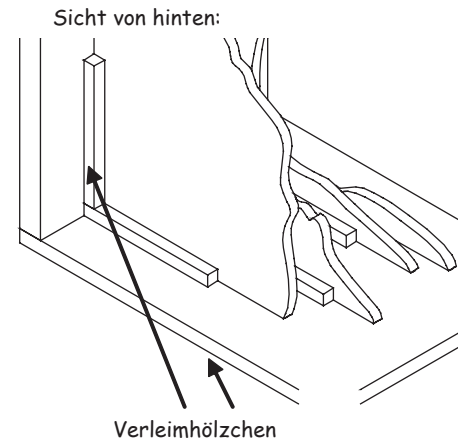

Viel Spaß und gutes Gelingen!!!

Schablone 1 Pyramide

Aduis.

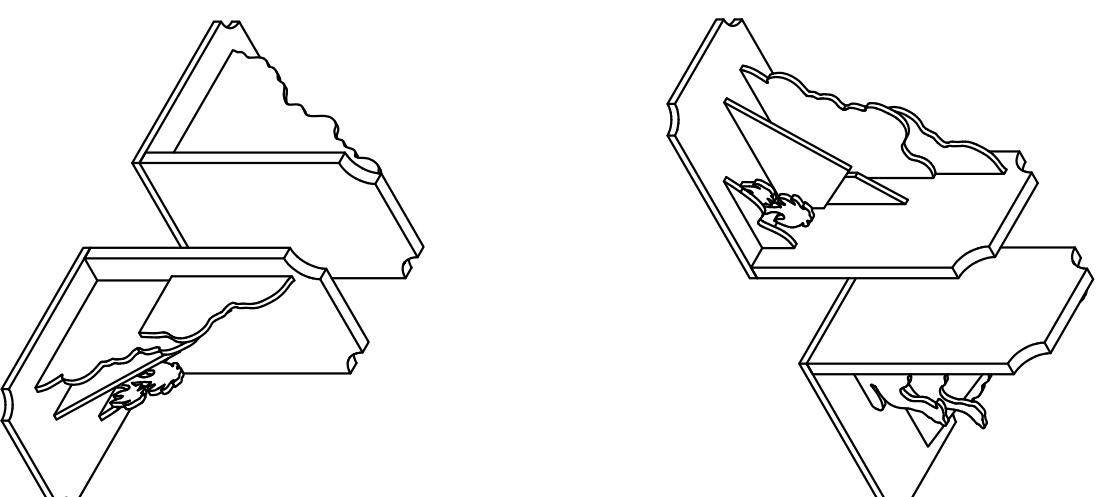
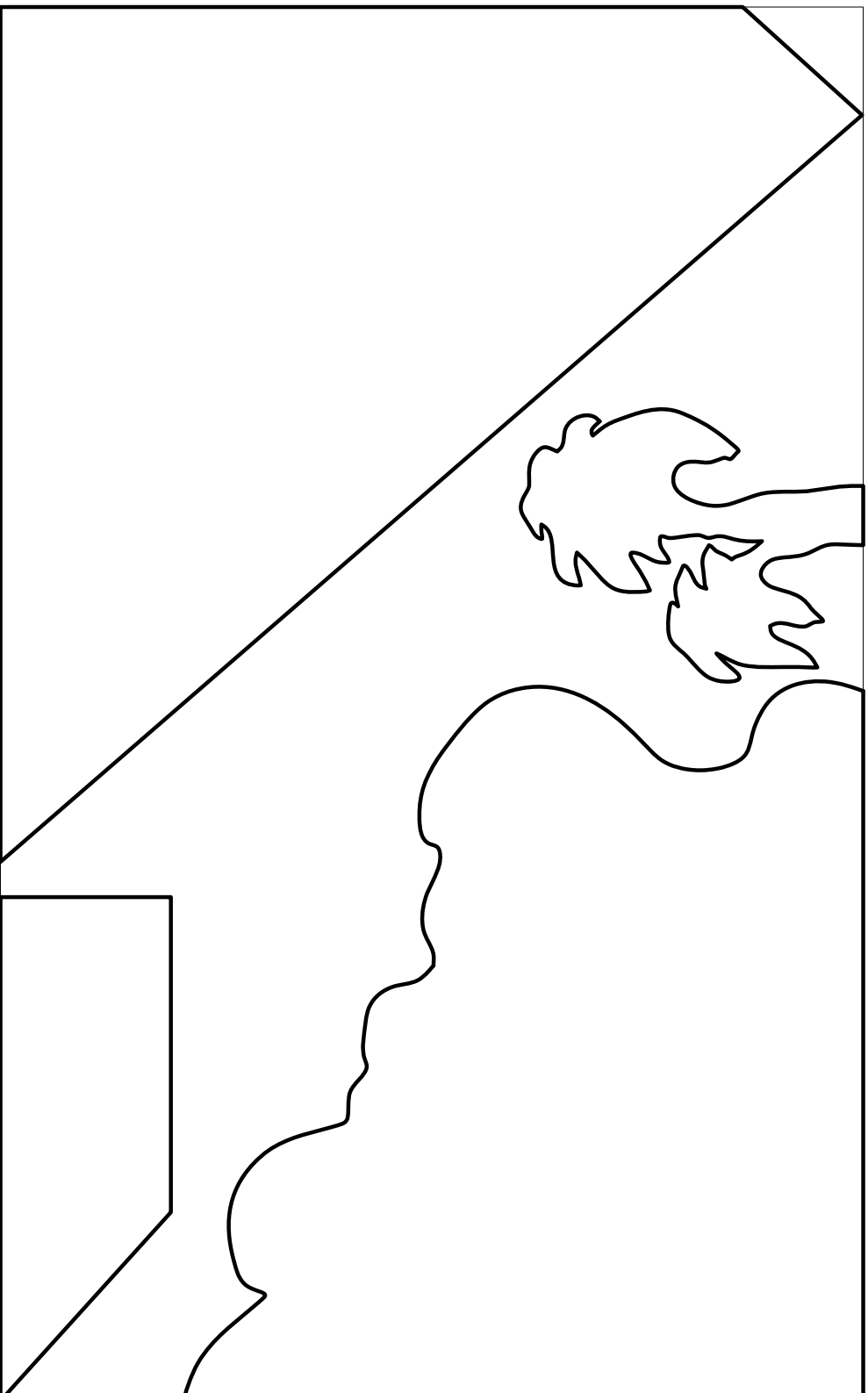

M 1:1

Schablone 2 Pyramide

Aduis.

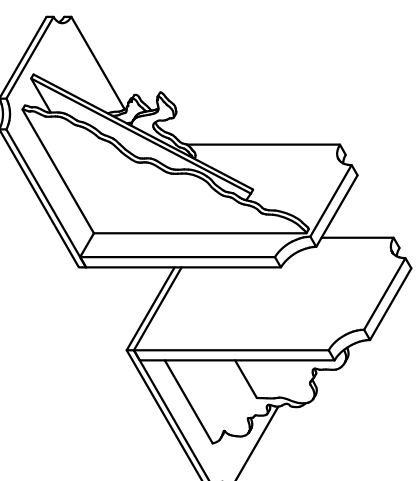
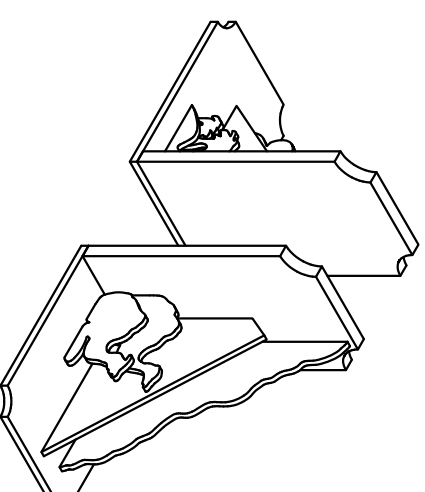
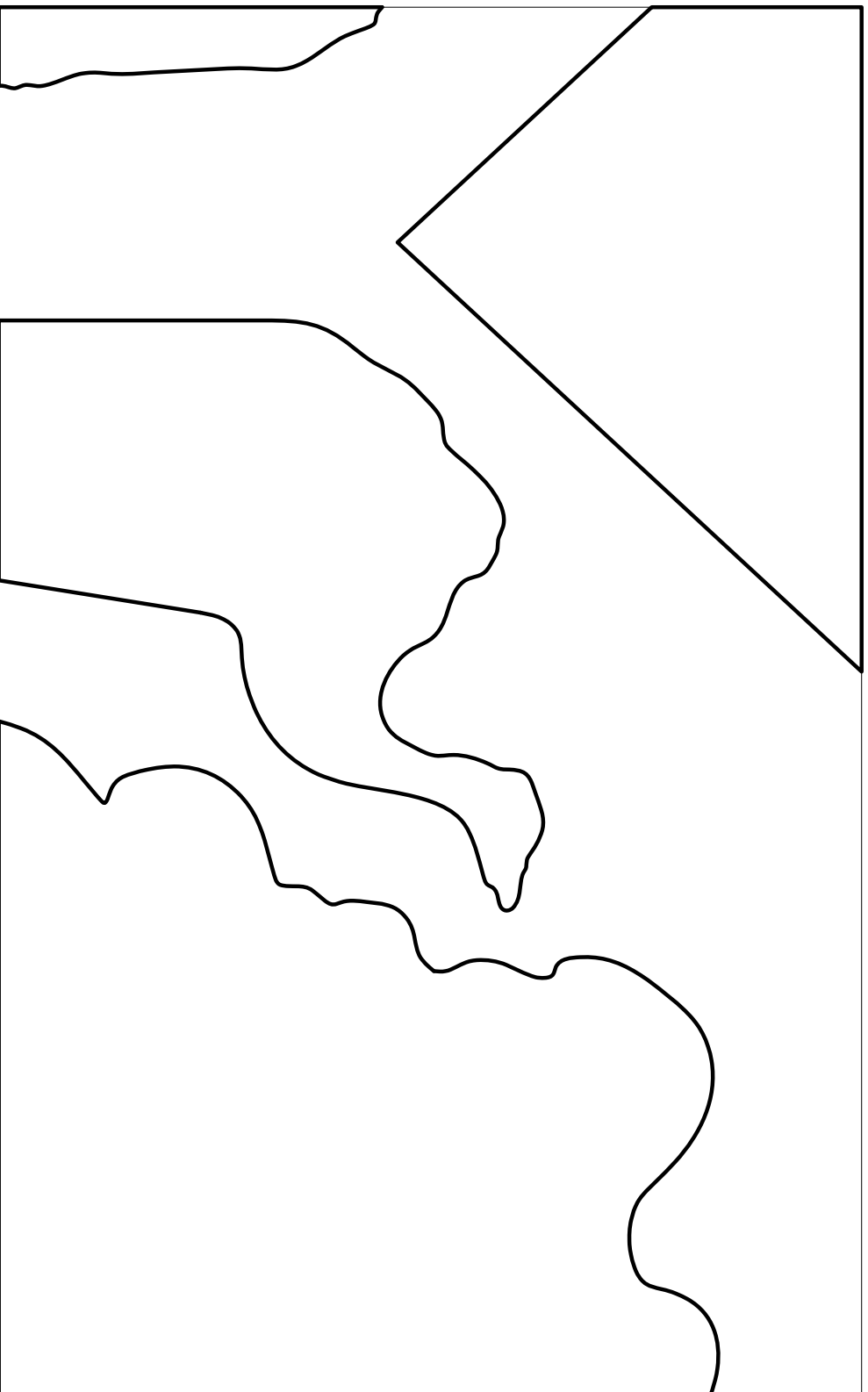

M 1:1

Schablone 3 Pyramide

Aduis.

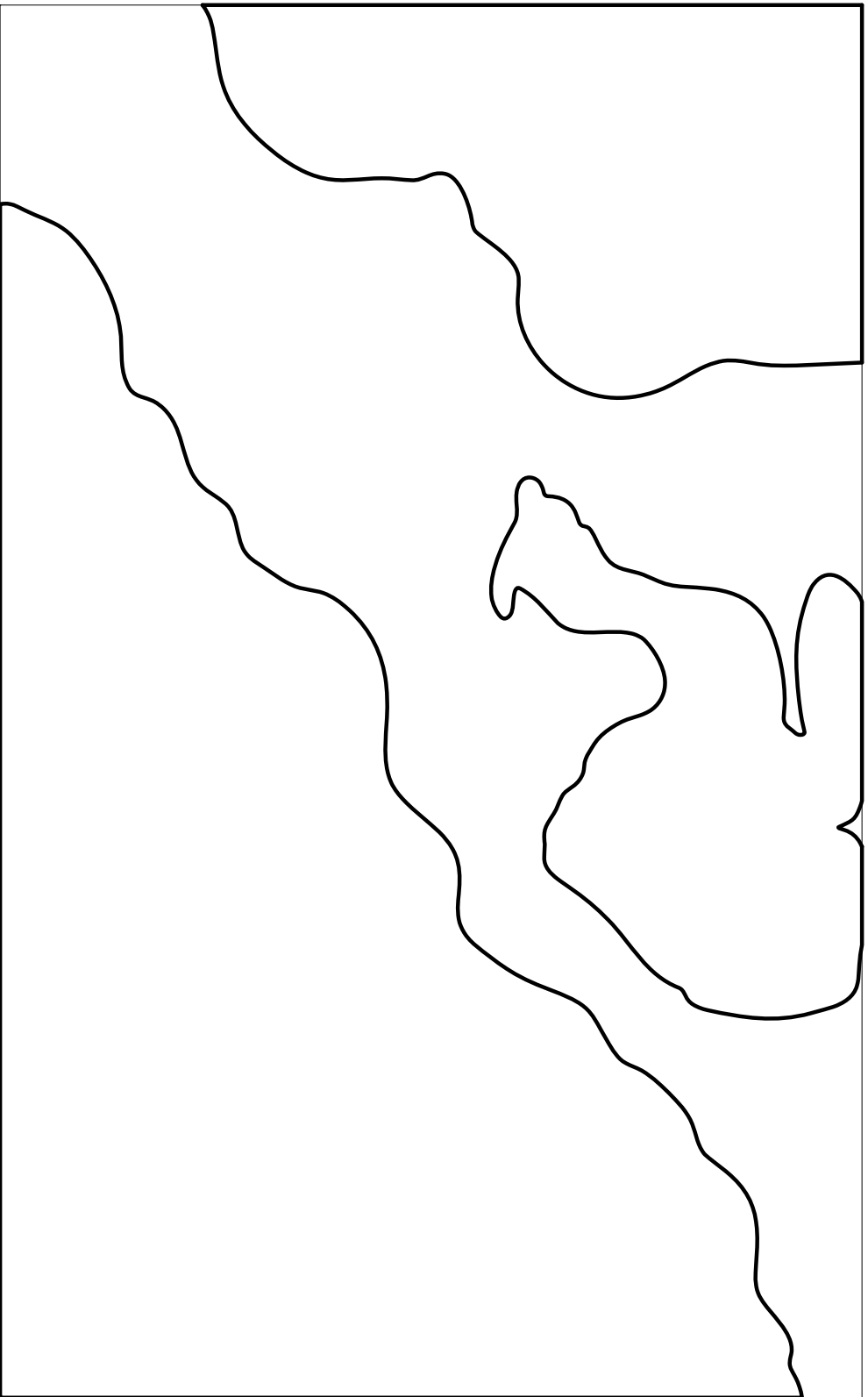

M 1:1

von oben

von vorne

